



ประกาศเทศบาลตำบลชากไทย

เรื่อง ประกวดราคาจ้างก่อสร้างถนนคอนกรีตเสริมเหล็ก สายซอย ๒/๕ หมู่ที่ ๘ ตำบลชากไทย กว้าง ๔ เมตร ยาว ๘๖๐ เมตร หนา ๐.๑๕ เมตร หรือมีพื้นที่ไม่น้อยกว่า ๓,๔๔๐ ตารางเมตร พร้อม ขยายท่อระบายน้ำ ๑ แห่ง เทศบาลตำบลชากไทย อำเภอเขาคิชฌกูฏ จังหวัดจันทบุรี ด้วยวิธีประกวดราคาอิเล็กทรอนิกส์ (e-bidding)

เทศบาลตำบลชากไทย มีความประสงค์จะ ประกวดราคาจ้างก่อสร้างถนนคอนกรีตเสริมเหล็ก สายซอย ๒/๕ หมู่ที่ ๘ ตำบลชากไทย กว้าง ๔ เมตร ยาว ๘๖๐ เมตร หนา ๐.๑๕ เมตร หรือมีพื้นที่ไม่น้อยกว่า ๓,๔๔๐ ตารางเมตร พร้อม ขยายท่อระบายน้ำ ๑ แห่ง เทศบาลตำบลชากไทย อำเภอเขาคิชฌกูฏ จังหวัดจันทบุรี ด้วยวิธีประกวดราคาอิเล็กทรอนิกส์ (e-bidding) ราคาของงานก่อสร้างในการประกวดราคาครั้งนี้เป็นเงินทั้งสิ้น ๑,๘๑๙,๑๓๐.๑๖ บาท (หนึ่งล้านแปดแสนหนึ่งหมื่นเก้าพันหนึ่งร้อยสามสิบบาทสิบหกสตางค์)

ผู้ยื่นข้อเสนอจะต้องมีคุณสมบัติ ดังต่อไปนี้

๑. มีความสามารถตามกฎหมาย
๒. ไม่เป็นบุคคลล้มละลาย
๓. ไม่อยู่ระหว่างเลิกกิจการ
๔. ไม่เป็นบุคคลซึ่งอยู่ระหว่างถูกระงับการยื่นข้อเสนอหรือทำสัญญากับหน่วยงานของรัฐไว้ชั่วคราว เนื่องจากเป็นผู้ที่ไม่ผ่านเกณฑ์การประเมินผลการปฏิบัติงานของผู้ประกอบการตามระเบียบที่รัฐมนตรีว่าการกระทรวงการคลังกำหนดตามที่ประกาศเผยแพร่ในระบบเครือข่ายสารสนเทศของกรมบัญชีกลาง
๕. ไม่เป็นบุคคลซึ่งถูกระงับชื่อไว้ในบัญชีรายชื่อผู้ทำงานและได้แจ้งเวียนชื่อให้เป็นผู้ทำงานของหน่วยงานของรัฐในระบบเครือข่ายสารสนเทศของกรมบัญชีกลาง ซึ่งรวมถึงนิติบุคคลที่ผู้ทำงานเป็นหุ้นส่วนผู้จัดการ กรรมการผู้จัดการ ผู้บริหาร ผู้มีอำนาจในการดำเนินงานในกิจการของนิติบุคคลนั้นด้วย
๖. มีคุณสมบัติและไม่มีลักษณะต้องห้ามตามที่คณะกรรมการนโยบายการจัดซื้อจัดจ้างและการบริหารพัสดุภาครัฐกำหนดในราชกิจจานุเบกษา
๗. เป็นนิติบุคคลผู้มีอาชีพรับจ้างงานที่ประกวดราคาอิเล็กทรอนิกส์ดังกล่าว
๘. ไม่เป็นผู้มีผลประโยชน์ร่วมกันกับผู้ยื่นข้อเสนอรายอื่นที่เข้ายื่นข้อเสนอให้แก่เทศบาลตำบลชากไทย ณ วันประกาศประกวดราคาอิเล็กทรอนิกส์ หรือไม่เป็นผู้กระทำการอันเป็นการขัดขวางการแข่งขันราคาอย่างเป็นธรรม ในการประกวดราคาอิเล็กทรอนิกส์ครั้งนี้
๙. ไม่เป็นผู้ได้รับเอกสิทธิ์หรือความคุ้มกัน ซึ่งอาจปฏิเสธไม่ยอมขึ้นศาลไทย เว้นแต่รัฐบาลของผู้ยื่นข้อเสนอได้มีคำสั่งให้สละเอกสิทธิ์และความคุ้มกันเช่นนั้น
๑๐. ผู้ยื่นข้อเสนอต้องมีผลงานก่อสร้างประเภทเดียวกันกับงานที่ประกวดราคาจ้างก่อสร้างในวงเงินไม่น้อยกว่า ๑,๑๓๕,๐๐๐.๐๐ บาท (หนึ่งล้านหนึ่งแสนสามหมื่นห้าพันบาทถ้วน) และเป็นผลงานที่เป็นคู่สัญญาโดยตรงกับหน่วยงานของรัฐ หรือหน่วยงานเอกชนที่เทศบาลตำบลชากไทยเชื่อถือ
๑๑. ผู้ยื่นข้อเสนอที่ยื่นข้อเสนอในรูปแบบของ "กิจการร่วมค้า" ต้องมีคุณสมบัติ ดังนี้
กรณีที่มีข้อตกลงฯ กำหนดให้ผู้เข้าร่วมค้ารายใดรายหนึ่งเป็นผู้เข้าร่วมค้าหลัก ข้อตกลงฯ จะต้องมี

การกำหนดสัดส่วนหน้าที่ และความรับผิดชอบในปริมาณงาน สิ่งของ หรือมูลค่าตามสัญญาของผู้เข้าร่วมคว่ำหลัก มากกว่าผู้เข้าร่วมค้ำรายอื่นทุกราย

กรณีที่มีข้อตกลงฯ กำหนดให้ผู้เข้าร่วมค้ำรายใดรายหนึ่งเป็นผู้เข้าร่วมค้ำหลัก กิจการร่วมค้ำนั้นต้องใช้ ผลงานของผู้เข้าร่วมค้ำหลักรายเดียวเป็นผลงานของกิจการร่วมค้ำที่ยื่นข้อเสนอ

สำหรับข้อตกลงฯ ที่ไม่ได้กำหนดให้ผู้เข้าร่วมค้ำรายใดเป็นผู้เข้าร่วมค้ำหลัก ผู้เข้าร่วมค้ำทุกรายจะ ต้องมีคุณสมบัติครบถ้วนตามเงื่อนไขที่กำหนดไว้ในเอกสารเชิญชวน

๑๒. ผู้ยื่นข้อเสนอต้องลงทะเบียนในระบบจัดซื้อจัดจ้างภาครัฐด้วยอิเล็กทรอนิกส์ (Electronic Government Procurement : e - GP) ของกรมบัญชีกลาง

ผู้ยื่นข้อเสนอต้องยื่นข้อเสนอและเสนอราคาทางระบบจัดซื้อจัดจ้างภาครัฐด้วยอิเล็กทรอนิกส์ ในวันที่ ๒๕ มกราคม ๒๕๖๔ ระหว่างเวลา ๐๘.๓๐ น. ถึง ๑๖.๓๐ น.

ผู้สนใจสามารถขอซื้อเอกสารประกวดราคาด้วยอิเล็กทรอนิกส์ ในราคาชุดละ ๑๐๐.๐๐ บาท ผ่านทาง ระบบจัดซื้อจัดจ้างภาครัฐด้วยอิเล็กทรอนิกส์และชำระเงินผ่านทางธนาคาร ตั้งแต่วันที่ ๑๕ มกราคม ๒๕๖๔ ถึงวันที่ ๒๒ มกราคม ๒๕๖๔ โดยดาวน์โหลดเอกสารผ่านทางระบบจัดซื้อจัดจ้างภาครัฐด้วยอิเล็กทรอนิกส์ ได้ภายหลังจาก ชำระเงินเป็นที่เรียบร้อยแล้วจนถึงก่อนวันเสนอราคา

ผู้สนใจสามารถดูรายละเอียดได้ที่เว็บไซต์ www.tambonchakthai.go.th หรือ www.gprocurement.go.th หรือสอบถามทางโทรศัพท์หมายเลข ๐๓๙-๔๓๓-๘๑๓ ในวันและเวลาราชการ

ผู้สนใจต้องการทราบรายละเอียดเพิ่มเติมเกี่ยวกับรายละเอียดและขอบเขตของงาน โปรดสอบถามมายัง เทศบาลตำบลชากไทย ผ่านทางอีเมลล์ chakthaimail@tambonchakthai.go.th หรือช่องทางตามที่กรมบัญชีกลาง กำหนดภายในวันที่ ๑๘ มกราคม ๒๕๖๔ โดยเทศบาลตำบลชากไทยจะชี้แจงรายละเอียดดังกล่าวผ่านทางเว็บไซต์ www.tambonchakthai.go.th และ www.gprocurement.go.th ในวันที่ ๑๙ มกราคม ๒๕๖๔

ประกาศ ณ วันที่ ๑๕ มกราคม ๒๕๖๔

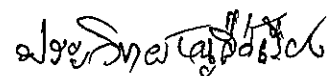

(นายประวิทย์ หนูเชื้อเรียง)

นายกเทศมนตรีตำบลชากไทย

หมายเหตุ ผู้ประกอบการสามารถจัดเตรียมเอกสารประกอบการเสนอราคา (เอกสารส่วนที่ ๑ และเอกสารส่วนที่ ๒) ในระบบ e-GP ได้ตั้งแต่วันที่ซื้อเอกสารจนถึงวันเสนอราคา



เอกสารประกวดราคาจ้างก่อสร้างด้วยการประกวดราคาอิเล็กทรอนิกส์ (e-bidding)

เลขที่ ๑/๒๕๖๔

การจ้างก่อสร้างถนนคอนกรีตเสริมเหล็ก สายซอย ๒/๕ หมู่ที่ ๘ ตำบลชากไทย กว้าง ๔ เมตร ยาว ๘๖๐ เมตร หนา ๐.๑๕ เมตร หรือมีพื้นที่ไม่น้อยกว่า ๓,๔๔๐ ตารางเมตร พร้อม ขยายท่อระบายน้ำ ๑ แห่ง เทศบาลตำบลชากไทย อำเภอลำลูกกา จังหวัดปทุมธานี

ตามประกาศ เทศบาลตำบลชากไทย

ลงวันที่ ๑๕ มกราคม ๒๕๖๔

เทศบาลตำบลชากไทย ซึ่งต่อไปเรียกว่า "เทศบาลตำบลชากไทย" มีความประสงค์จะ ประกวดราคาจ้างก่อสร้าง ถนนคอนกรีตเสริมเหล็ก สายซอย ๒/๕ หมู่ที่ ๘ ตำบลชากไทย กว้าง ๔ เมตร ยาว ๘๖๐ เมตร หนา ๐.๑๕ เมตร หรือมีพื้นที่ไม่น้อยกว่า ๓,๔๔๐ ตารางเมตร พร้อม ขยายท่อระบายน้ำ ๑ แห่ง เทศบาลตำบลชากไทย อำเภอลำลูกกา จังหวัดปทุมธานี ณ ซอย ๒/๕ หมู่ที่ ๘ ตำบลชากไทย อำเภอลำลูกกา จังหวัดปทุมธานี ด้วยวิธีประกวดราคาอิเล็กทรอนิกส์ (e-bidding) โดยมีข้อแนะนำและข้อกำหนดดังต่อไปนี้

๑. เอกสารแนบท้ายเอกสารประกวดราคาอิเล็กทรอนิกส์

- ๑.๑ แบบรูปและรายการละเอียด
- ๑.๒ แบบใบเสนอราคาที่กำหนดไว้ในระบบจัดซื้อจัดจ้างภาครัฐด้วยอิเล็กทรอนิกส์
- ๑.๓ สัญญาจ้างก่อสร้าง
- ๑.๔ แบบหนังสือค้ำประกัน
 - (๑) หลักประกันสัญญา
- ๑.๕ สูตรการปรับราคา
- ๑.๖ บทนิยาม
 - (๑) ผู้ที่มีผลประโยชน์ร่วมกัน
 - (๒) การขัดขวางการแข่งขันอย่างเป็นธรรม
- ๑.๗ แบบบัญชีเอกสารที่กำหนดไว้ในระบบจัดซื้อจัดจ้างภาครัฐด้วยอิเล็กทรอนิกส์
 - (๑) บัญชีเอกสารส่วนที่ ๑
 - (๒) บัญชีเอกสารส่วนที่ ๒

..... ฯลฯ.....

๒. คุณสมบัติของผู้ยื่นข้อเสนอ

- ๒.๑ มีความสามารถตามกฎหมาย
- ๒.๒ ไม่เป็นบุคคลล้มละลาย
- ๒.๓ ไม่อยู่ระหว่างเลิกกิจการ
- ๒.๔ ไม่เป็นบุคคลซึ่งอยู่ระหว่างถูกระงับการยื่นข้อเสนอหรือทำสัญญากับหน่วยงานของรัฐไว้

ชั่วคราว เนื่องจากเป็นผู้ที่ไม่ผ่านเกณฑ์การประเมินผลการปฏิบัติงานของผู้ประกอบการตามระเบียบที่รัฐมนตรีว่าการ

กระทรวงการคลังกำหนดตามที่ประกาศเผยแพร่ในระบบเครือข่ายสารสนเทศของกรมบัญชีกลาง

๒.๕ ไม่เป็นบุคคลซึ่งถูกระบุชื่อไว้ในบัญชีรายชื่อผู้ทำงานและได้แจ้งเวียนชื่อให้เป็นผู้ทำงานของหน่วยงานของรัฐในระบบเครือข่ายสารสนเทศของกรมบัญชีกลาง ซึ่งรวมถึงนิติบุคคลที่ผู้ทำงานเป็นหุ้นส่วนผู้จัดการ กรรมการผู้จัดการ ผู้บริหาร ผู้มีอำนาจในการดำเนินงานในกิจการของนิติบุคคลนั้นด้วย

๒.๖ มีคุณสมบัติและไม่มีลักษณะต้องห้ามตามที่คณะกรรมการนโยบายการจัดซื้อจัดจ้างและการบริหารพัสดุภาครัฐกำหนดในราชกิจจานุเบกษา

๒.๗ เป็นนิติบุคคลผู้มีอาชีพรับจ้างงานที่ประกวดราคาอิเล็กทรอนิกส์ดังกล่าว

๒.๘ ไม่เป็นผู้มีผลประโยชน์ร่วมกันกับผู้ยื่นข้อเสนอรายอื่นที่เข้ายื่นข้อเสนอให้แก่เทศบาลตำบลชากไทย ณ วันประกาศประกวดราคาอิเล็กทรอนิกส์ หรือไม่เป็นผู้กระทำการอันเป็นการขัดขวางการแข่งขันอย่างเป็นธรรม ในการประกวดราคาอิเล็กทรอนิกส์ครั้งนี้

๒.๙ ไม่เป็นผู้ได้รับเอกสิทธิ์หรือความคุ้มกัน ซึ่งอาจปฏิเสธไม่ยอมขึ้นศาลไทย เว้นแต่รัฐบาลของผู้ยื่นข้อเสนอได้มีคำสั่งให้สละเอกสิทธิ์และความคุ้มกันเช่นนั้น

๒.๑๐ ผู้ยื่นข้อเสนอต้องมีผลงานก่อสร้างประเภทเดียวกันกับงานที่ประกวดราคาจ้างก่อสร้างในวงเงินไม่น้อยกว่า ๑,๑๓๕,๐๐๐.๐๐ บาท (หนึ่งล้านหนึ่งแสนสามหมื่นห้าพันบาทถ้วน) และเป็นผลงานที่เป็นคู่สัญญาโดยตรงกับหน่วยงานของรัฐ หรือหน่วยงานเอกชนที่เทศบาลตำบลชากไทยเชื่อถือ

๒.๑๑ ผู้ยื่นข้อเสนอที่ยื่นข้อเสนอในรูปแบบของ "กิจการร่วมค้า" ต้องมีคุณสมบัติดังนี้

กรณีที่ข้อตกลงฯ กำหนดให้ผู้เข้าร่วมค้ารายใดรายหนึ่งเป็นผู้เข้าร่วมค้าหลัก ข้อตกลงฯ จะต้องมีการกำหนดสัดส่วนหน้าที่ และความรับผิดชอบในปริมาณงาน สิ่งของ หรือมูลค่าตามสัญญาของผู้เข้าร่วมค้าหลักมากกว่าผู้เข้าร่วมค้ารายอื่นทุกราย

กรณีที่ข้อตกลงฯ กำหนดให้ผู้เข้าร่วมค้ารายใดรายหนึ่งเป็นผู้เข้าร่วมค้าหลัก กิจการร่วมค่านั้นต้องใช้ผลงานของผู้เข้าร่วมค้าหลักรายเดียวเป็นผลงานของกิจการร่วมค้าที่ยื่นข้อเสนอ

สำหรับข้อตกลงฯ ที่ไม่ได้กำหนดให้ผู้เข้าร่วมค้ารายใดเป็นผู้เข้าร่วมค้าหลัก ผู้เข้าร่วมค้าทุกรายจะต้องมีคุณสมบัติครบถ้วนตามเงื่อนไขที่กำหนดไว้ในเอกสารเชิญชวน

๒.๑๒ ผู้ยื่นข้อเสนอต้องลงทะเบียนในระบบจัดซื้อจัดจ้างภาครัฐด้วยอิเล็กทรอนิกส์ (Electronic Government Procurement : e - GP) ของกรมบัญชีกลาง

๓. หลักฐานการยื่นข้อเสนอ

ผู้ยื่นข้อเสนอจะต้องเสนอเอกสารหลักฐานยื่นมาพร้อมกับการเสนอราคาทางระบบจัดซื้อจัดจ้างภาครัฐด้วยอิเล็กทรอนิกส์ โดยแยกเป็น ๒ ส่วน คือ

๓.๑ ส่วนที่ ๑ อย่างน้อยต้องมีเอกสารดังต่อไปนี้

(๑) ในกรณีผู้ยื่นข้อเสนอเป็นนิติบุคคล

(ก) ห้างหุ้นส่วนสามัญหรือห้างหุ้นส่วนจำกัด ให้ยื่นสำเนาหนังสือรับรองการจดทะเบียนนิติบุคคล บัญชีรายชื่อหุ้นส่วนผู้จัดการ ผู้มีอำนาจควบคุม (ถ้ามี) พร้อมทั้งรับรองสำเนาถูกต้อง

(ข) บริษัทจำกัดหรือบริษัทมหาชนจำกัด ให้ยื่นสำเนาหนังสือรับรองการจดทะเบียนนิติบุคคล หนังสือบริคณห์สนธิ บัญชีรายชื่อกรรมการผู้จัดการ ผู้มีอำนาจควบคุม (ถ้ามี) และบัญชีผู้ถือหุ้นรายใหญ่ (ถ้ามี) พร้อมทั้งรับรองสำเนาถูกต้อง

(๒) ในกรณีผู้ยื่นข้อเสนอเป็นบุคคลธรรมดาหรือคณะบุคคลที่มีใช้นิติบุคคล ให้ยื่นสำเนาบัตรประจำตัวประชาชนของผู้นั้น สำเนาข้อตกลงที่แสดงถึงการเข้าเป็นหุ้นส่วน (ถ้ามี) สำเนาบัตรประจำตัวประชาชนของผู้เป็นหุ้นส่วน หรือสำเนาหนังสือเดินทางของผู้เป็นหุ้นส่วนที่มีได้ถือสัญชาติไทย พร้อมทั้งรับรองสำเนาถูกต้อง

(๓) ในกรณีผู้ยื่นข้อเสนอเป็นผู้ยื่นข้อเสนอร่วมกันในฐานะเป็นผู้ร่วมค้า ให้ยื่นสำเนาสัญญาของการเข้าร่วมค้า และเอกสารตามที่ระบุไว้ใน (๑) หรือ (๒) ของผู้ร่วมค้า แล้วแต่กรณี

(๔) เอกสารเพิ่มเติมอื่นๆ

(๔.๑) สำเนาใบทะเบียนพาณิชย์

(๔.๒) สำเนาใบทะเบียนภาษี

(๕) บัญชีเอกสารส่วนที่ ๑ ทั้งหมดที่ได้ยื่นพร้อมกับการเสนอราคาทางระบบจัดซื้อจัดจ้างภาครัฐด้วยอิเล็กทรอนิกส์ ตามแบบในข้อ ๑.๗ (๑) โดยไม่ต้องแนบในรูปแบบ PDF File (Portable Document Format)

ทั้งนี้ เมื่อผู้ยื่นข้อเสนอดำเนินการแนบไฟล์เอกสารตามบัญชีเอกสารส่วนที่ ๑ ครบถ้วน ถูกต้องแล้ว ระบบจัดซื้อจัดจ้างภาครัฐด้วยอิเล็กทรอนิกส์จะสร้างบัญชีเอกสารส่วนที่ ๑ ตามแบบในข้อ ๑.๗ (๑) ให้โดยผู้ยื่นข้อเสนอไม่ต้องแนบบัญชีเอกสารส่วนที่ ๑ ดังกล่าวในรูปแบบ PDF File (Portable Document Format)

๓.๒ ส่วนที่ ๒ อย่างน้อยต้องมีเอกสารดังต่อไปนี้

(๑) ในกรณีที่ผู้ยื่นข้อเสนอมอบอำนาจให้บุคคลอื่นกระทำการแทนให้แนบหนังสือมอบอำนาจซึ่งติดอากรแสตมป์ตามกฎหมาย โดยมีหลักฐานแสดงตัวตนของผู้มอบอำนาจและผู้รับมอบอำนาจ ทั้งนี้หากผู้รับมอบอำนาจเป็นบุคคลธรรมดาต้องเป็นผู้ที่บรรลุนิติภาวะตามกฎหมายแล้วเท่านั้น

(๒) สำเนาหนังสือรับรองผลงานก่อสร้างพร้อมทั้งรับรองสำเนาถูกต้อง

(๓) บัญชีเอกสารส่วนที่ ๒ ทั้งหมดที่ได้ยื่นพร้อมกับการเสนอราคาทางระบบจัดซื้อจัดจ้างภาครัฐด้วยอิเล็กทรอนิกส์ตามแบบในข้อ ๑.๗ (๒) โดยไม่ต้องแนบในรูปแบบ PDF File (Portable Document Format)

ทั้งนี้ เมื่อผู้ยื่นข้อเสนอดำเนินการแนบไฟล์เอกสารตามบัญชีเอกสารส่วนที่ ๒ ครบถ้วน ถูกต้องแล้ว ระบบจัดซื้อจัดจ้างภาครัฐด้วยอิเล็กทรอนิกส์จะสร้างบัญชีเอกสารส่วนที่ ๒ ตามแบบในข้อ ๑.๗ (๒) ให้โดยผู้ยื่นข้อเสนอไม่ต้องแนบบัญชีเอกสารส่วนที่ ๒ ดังกล่าวในรูปแบบ PDF File (Portable Document Format)

๔. การเสนอราคา

๔.๑ ผู้ยื่นข้อเสนอต้องยื่นข้อเสนอ และเสนอราคาทางระบบจัดซื้อจัดจ้างภาครัฐด้วยอิเล็กทรอนิกส์ตามที่กำหนดไว้ในเอกสารประกวดราคาอิเล็กทรอนิกส์นี้ โดยไม่มีเงื่อนไขใดๆ ทั้งสิ้น และจะต้องกรอกข้อความให้ถูกต้องครบถ้วน พร้อมทั้งหลักฐานแสดงตัวตนและทำการยืนยันตัวตนของผู้ยื่นข้อเสนอโดยไม่ต้องแนบบใบเสนอราคาในรูปแบบ PDF File (Portable Document Format)

๔.๒ ให้ผู้ยื่นข้อเสนอกรอกรายละเอียดการเสนอราคาในใบเสนอราคาตามแบบเอกสารประกวดราคาจ้างก่อสร้างด้วยวิธีประกวดราคาอิเล็กทรอนิกส์ (e-bidding) ข้อ ๑.๒ ให้ครบถ้วนโดยไม่ต้องยื่นใบแจ้งปริมาณงานและราคา และใบบัญชีรายการก่อสร้างในรูปแบบ PDF File (Portable Document Format)

ในการเสนอราคาให้เสนอราคาเป็นเงินบาทและเสนอราคาได้เพียงครั้งเดียวและราคาเดียว โดยเสนอราคารวม หรือราคาต่อหน่วย หรือราคาต่อรายการ ตามเงื่อนไขที่ระบุไว้ท้ายใบเสนอราคาให้ถูกต้อง

ทั้งนี้ ราคารวมที่เสนอจะต้องตรงกันทั้งตัวเลขและตัวหนังสือ ถ้าตัวเลขและตัวหนังสือไม่ตรงกัน ให้ถือตัวหนังสือเป็นสำคัญ โดยคิดราคารวมทั้งสิ้นซึ่งรวมค่าภาษีมูลค่าเพิ่ม ภาษีอากรอื่น และค่าใช้จ่ายทั้งปวงไว้แล้ว

ราคาที่เสนอจะต้องเสนอกำหนดยื่นราคาไม่น้อยกว่า ๙๐ วัน ตั้งแต่วันเสนอราคาโดยภายในกำหนดยื่นราคา ผู้ยื่นข้อเสนอต้องรับผิดชอบราคาที่ตนได้เสนอไว้และจะถอนการเสนอราคามีได้

๔.๓ ผู้ยื่นข้อเสนอจะต้องเสนอกำหนดเวลาดำเนินการก่อสร้างแล้วเสร็จไม่เกิน ๙๐ วัน นับถัดจากวันลงนามในสัญญาจ้างหรือจากวันที่ได้รับหนังสือแจ้งจาก เทศบาลตำบลชากไทย ให้เริ่มทำงาน

๔.๔ ก่อนเสนอราคา ผู้ยื่นข้อเสนอควรตรวจดูร่างสัญญา แบบรูป และรายการละเอียด ฯลฯ ให้ถี่ถ้วนและเข้าใจเอกสารประกวดราคาจ้างอิเล็กทรอนิกส์ทั้งหมดเสียก่อนที่จะตกลงยื่นข้อเสนอตามเงื่อนไขในเอกสารประกวดราคาจ้างอิเล็กทรอนิกส์

๔.๕ ผู้ยื่นข้อเสนอจะต้องยื่นข้อเสนอและเสนอราคาทางระบบจัดซื้อจัดจ้างภาครัฐด้วยอิเล็กทรอนิกส์ในวันที่ ๒๕ มกราคม ๒๕๖๔ ระหว่างเวลา ๐๘.๓๐ น. ถึง ๑๖.๓๐ น. และเวลาในการเสนอราคาให้ถือตามเวลาของระบบจัดซื้อจัดจ้างภาครัฐด้วยอิเล็กทรอนิกส์เป็นเกณฑ์

เมื่อพ้นกำหนดเวลายื่นข้อเสนอและเสนอราคาแล้ว จะไม่รับเอกสารการยื่นข้อเสนอและเสนอราคาใดๆ โดยเด็ดขาด

๔.๖ ผู้ยื่นข้อเสนอต้องจัดทำเอกสารสำหรับใช้ในการเสนอราคาในรูปแบบไฟล์เอกสารประเภท PDF File (Portable Document Format) โดยผู้ยื่นข้อเสนอต้องเป็นผู้รับผิดชอบตรวจสอบความครบถ้วนถูกต้อง และชัดเจนของเอกสาร PDF File ก่อนที่จะยืนยันการเสนอราคา แล้วจึงส่งข้อมูล (Upload) เพื่อเป็นการเสนอราคาให้แก่เทศบาลตำบลชากไทย ผ่านทางระบบจัดซื้อจัดจ้างภาครัฐด้วยอิเล็กทรอนิกส์

๔.๗ คณะกรรมการพิจารณาผลการประกวดราคาอิเล็กทรอนิกส์จะดำเนินการตรวจสอบคุณสมบัติของผู้ยื่นข้อเสนอแต่ละรายว่า เป็นผู้ยื่นข้อเสนอที่มีผลประโยชน์ร่วมกันกับผู้ยื่นเสนอรายอื่นตามข้อ ๑.๖ (๑) หรือไม่ หากปรากฏว่าผู้ยื่นเสนอรายใดเป็นผู้ยื่นข้อเสนอที่มีผลประโยชน์ร่วมกันกับผู้ยื่นเสนอรายอื่น คณะกรรมการฯ จะตัดรายชื่อผู้ยื่นเสนอราคาที่มีผลประโยชน์ร่วมกันนั้นออกจากการเป็นผู้ยื่นข้อเสนอ

หากปรากฏต่อคณะกรรมการพิจารณาผลการประกวดราคาอิเล็กทรอนิกส์ว่า ก่อนหรือในขณะที่มีการพิจารณาข้อเสนอ มีผู้ยื่นเสนอรายใดกระทำการอันเป็นการขัดขวางการแข่งขันอย่างเป็นธรรมตามข้อ ๑.๖ (๒) และคณะกรรมการฯ เชื่อว่ามีกัการกระทำอันเป็นการขัดขวางการแข่งขันอย่างเป็นธรรม คณะกรรมการฯ จะตัดรายชื่อผู้ยื่นเสนอรายนั้นออกจากการเป็นผู้ยื่นข้อเสนอ และเทศบาลตำบลชากไทย จะพิจารณาลงโทษผู้ยื่นเสนอดังกล่าวเป็นผู้ทิ้งงาน เว้นแต่ เทศบาลตำบลชากไทย จะพิจารณาเห็นว่าผู้ยื่นเสนอรายนั้น มิใช่เป็นผู้ริเริ่มให้มีการกระทำดังกล่าวและได้ให้ความร่วมมือเป็นประโยชน์ต่อการพิจารณาของเทศบาลตำบลชากไทย

๔.๘ ผู้ยื่นข้อเสนอจะต้องปฏิบัติ ดังนี้

(๑) ปฏิบัติตามเงื่อนไขที่ระบุไว้ในเอกสารประกวดราคาอิเล็กทรอนิกส์

(๒) ราคาที่เสนอจะต้องเป็นราคาที่รวมภาษีมูลค่าเพิ่ม และภาษีอื่น ๆ (ถ้ามี) รวมค่าใช้จ่ายทั้งปวงไว้ด้วยแล้ว

(๓) ผู้ยื่นข้อเสนอจะต้องลงทะเบียนเพื่อเข้าสู่กระบวนการเสนอราคา ตามวัน เวลา ที่กำหนด

(๔) ผู้ยื่นข้อเสนอจะถอนการเสนอราคาที่ยื่นแล้วไม่ได้

(๕) ผู้ยื่นข้อเสนอต้องศึกษาและทำความเข้าใจในระบบและวิธีการเสนอราคาด้วยวิธี

๕. หลักเกณฑ์และสิทธิในการพิจารณา

๕.๑ การพิจารณาผลการยื่นข้อเสนอประกวดราคาอิเล็กทรอนิกส์ครั้งนี้ เทศบาลตำบลชากไทยจะพิจารณาตัดสินโดยใช้หลักเกณฑ์ ราคา

๕.๒ การพิจารณาผู้ชนะการยื่นข้อเสนอ กรณีใช้หลักเกณฑ์ราคาในการพิจารณาผู้ชนะการยื่นข้อเสนอ เทศบาลตำบลชากไทย จะพิจารณาจาก ราคารวม

๕.๓ หากผู้ยื่นข้อเสนอรายใดมีคุณสมบัติไม่ถูกต้องตามข้อ ๒ หรือยื่นหลักฐานการยื่นข้อเสนอไม่ถูกต้อง หรือไม่ครบถ้วนตามข้อ ๓ หรือยื่นข้อเสนอไม่ถูกต้องตามข้อ ๔ แล้ว คณะกรรมการพิจารณาผล การประกวดราคาอิเล็กทรอนิกส์จะไม่รับพิจารณาข้อเสนอของผู้ยื่นข้อเสนอรายนั้น เว้นแต่ผู้ยื่นข้อเสนอรายใดเสนอ เอกสารทางเทคนิคหรือรายละเอียดคุณลักษณะเฉพาะของพัสดุที่จะจ้างไม่ครบถ้วน หรือเสนอรายละเอียดแตกต่างไป จากเงื่อนไขที่เทศบาลตำบลชากไทยกำหนดไว้ในประกาศและเอกสารประกวดราคาอิเล็กทรอนิกส์ ในส่วนที่มีใช้สาระ สำคัญและความแตกต่างนั้น ไม่มีผลทำให้เกิดการได้เปรียบเสียเปรียบต่อผู้ยื่นข้อเสนอรายอื่น หรือเป็นการผิดพลาด เล็กน้อย คณะกรรมการฯ อาจพิจารณาผ่อนปรนการตัดสินสิทธิผู้ยื่นข้อเสนอรายนั้น

๕.๔ เทศบาลตำบลชากไทยสงวนสิทธิ์ไม่พิจารณาข้อเสนอของผู้ยื่นข้อเสนอโดยไม่มี การผ่อนผัน ในกรณีดังต่อไปนี้

(๑) ไม่ปรากฏชื่อผู้ยื่นข้อเสนอรายนั้นในบัญชีรายชื่อผู้รับเอกสารประกวดราคา อิเล็กทรอนิกส์ทางระบบจัดซื้อจัดจ้างด้วยอิเล็กทรอนิกส์ หรือบัญชีรายชื่อผู้ซื้อเอกสารประกวดราคาอิเล็กทรอนิกส์ ทางระบบจัดซื้อจัดจ้างด้วยอิเล็กทรอนิกส์ ของเทศบาลตำบลชากไทย

(๒) ไม่กรอกชื่อผู้ยื่นข้อเสนอในการเสนอราคาทางระบบจัดซื้อจัดจ้างด้วย อิเล็กทรอนิกส์-

(๓) เสนอรายละเอียดแตกต่างไปจากเงื่อนไขที่กำหนดในเอกสารประกวดราคา อิเล็กทรอนิกส์ที่เป็นสาระสำคัญ หรือมีผลทำให้เกิดความได้เปรียบเสียเปรียบแก่ผู้ยื่นข้อเสนอรายอื่น

๕.๕ ในการตัดสินการประกวดราคาอิเล็กทรอนิกส์หรือในการทำสัญญา คณะกรรมการ พิจารณาผลการประกวดราคาอิเล็กทรอนิกส์หรือเทศบาลตำบลชากไทย มีสิทธิให้ผู้ยื่นข้อเสนอชี้แจงข้อเท็จจริงเพิ่ม เติมได้ เทศบาลตำบลชากไทยมีสิทธิที่จะไม่รับข้อเสนอ ไม่รับราคา หรือไม่ทำสัญญา หากข้อเท็จจริงดังกล่าวไม่เหมาะสมหรือไม่ถูกต้อง

๕.๖ เทศบาลตำบลชากไทยทรงไว้ซึ่งสิทธิที่จะไม่รับราคาต่ำสุด หรือราคาหนึ่งราคาใด หรือ ราคาที่เสนอทั้งหมดก็ได้ และอาจพิจารณาเลือกจ้างในจำนวน หรือขนาด หรือเฉพาะรายการหนึ่งรายการใด หรืออาจ จะยกเลิก การประกวดราคาอิเล็กทรอนิกส์โดยไม่พิจารณาจัดจ้างเลยก็ได้ สุดแต่จะพิจารณา ทั้งนี้ เพื่อประโยชน์ของ ทางราชการเป็นสำคัญ และให้ถือว่าการตัดสินของเทศบาลตำบลชากไทยเป็นเด็ดขาดผู้ยื่นข้อเสนอจะเรียกร้องค่าใช้ จ่าย หรือค่าเสียหายใดๆ มิได้ รวมทั้ง เทศบาลตำบลชากไทยจะพิจารณายกเลิกการประกวดราคาอิเล็กทรอนิกส์และ ลงโทษผู้ยื่นข้อเสนอเป็นผู้ทำงาน ไม่ว่าจะเป็นผู้ยื่นข้อเสนอที่ได้รับการคัดเลือกหรือไม่ก็ตาม หากมีเหตุที่เชื่อได้ว่า ผู้ยื่นข้อเสนอกระทำการโดยไม่สุจริต เช่น การเสนอเอกสารอันเป็นเท็จ หรือใช้ชื่อบุคคลธรรมดา หรือนิติบุคคลอื่นมา เสนอราคาแทน เป็นต้น

ในกรณีที่ผู้ยื่นข้อเสนอรายที่เสนอราคาต่ำสุด เสนอราคาต่ำจนคาดหมายได้ว่าไม่อาจดำเนิน

งานตามเอกสารประกวดราคาอิเล็กทรอนิกส์ได้ คณะกรรมการพิจารณาผลการประกวดราคาอิเล็กทรอนิกส์หรือเทศบาลตำบลชากไทย จะให้ผู้ยื่นข้อเสนอขึ้นชี้แจงและแสดงหลักฐานที่ทำให้เชื่อได้ว่าผู้ยื่นข้อเสนอสามารถดำเนินงานตามเอกสารประกวดราคาอิเล็กทรอนิกส์ให้เสร็จสมบูรณ์ หากคำชี้แจงไม่เป็นที่รับฟังได้ เทศบาลตำบลชากไทย มีสิทธิที่จะไม่รับข้อเสนอหรือไม่รับราคาของผู้ยื่นข้อเสนอรายนั้น ทั้งนี้ผู้ยื่นข้อเสนอดังกล่าวไม่มีสิทธิเรียกร้องค่าใช้จ่ายหรือค่าเสียหายใดๆ จากเทศบาลตำบลชากไทย

๕.๗ ก่อนลงนามในสัญญา เทศบาลตำบลชากไทย อาจประกาศยกเลิกการประกวดราคาอิเล็กทรอนิกส์ หากปรากฏว่ามีการกระทำที่เข้าลักษณะผู้ยื่นข้อเสนอที่ชนะการประกวดราคาหรือที่ได้รับการคัดเลือก มีผลประโยชน์ร่วมกัน หรือมีส่วนได้เสียกับผู้ยื่นข้อเสนอรายอื่น หรือขัดขวางการแข่งขันอย่างเป็นธรรม หรือสมยอมกันกับผู้ยื่นข้อเสนอรายอื่น หรือเจ้าหน้าที่ในการเสนอราคา หรือส่อว่ากระทำการทุจริตอื่นใดในการเสนอราคา

๖. การทำสัญญาจ้างก่อสร้าง

ผู้ชนะการประกวดราคาอิเล็กทรอนิกส์จะต้องทำสัญญาจ้างตามแบบสัญญา ดังระบุในข้อ ๑.๓ หรือทำข้อตกลงเป็นหนังสือกับเทศบาลตำบลชากไทย ภายใน ๗ วัน นับถัดจากวันที่ได้รับแจ้ง และจะต้องวางหลักประกันสัญญาเป็นจำนวนเงินเท่ากับร้อยละ ๕ ของราคาค่าจ้างที่ประกวดราคาอิเล็กทรอนิกส์ ให้เทศบาลตำบลชากไทยยึดถือไว้ในขณะทำสัญญาโดยใช้หลักประกันอย่างหนึ่งอย่างใด ดังต่อไปนี้

๖.๑ เงินสด

๖.๒ เช็คหรือตราพท์ที่ธนาคารเซ็นส่งจ่าย ซึ่งเป็นเช็คหรือตราพท์ลงวันที่ที่ใช้เช็คหรือตราพท์นั้น ชำระต่อเจ้าหน้าที่ในวันทำสัญญา หรือก่อนวันนั้นไม่เกิน ๓ วันทำการ

๖.๓ หนังสือค้ำประกันของธนาคารภายในประเทศ ตามตัวอย่างที่คณะกรรมการนโยบายกำหนด ดังระบุในข้อ ๑.๔ (๒) หรือจะเป็นหนังสือค้ำประกันอิเล็กทรอนิกส์ตามวิธีการที่กรมบัญชีกลางกำหนด

๖.๔ หนังสือค้ำประกันของบริษัทเงินทุน หรือบริษัทเงินทุนหลักทรัพย์ที่ได้รับอนุญาตให้ประกอบกิจการเงินทุนเพื่อการพาณิชย์และประกอบธุรกิจค้ำประกันตามประกาศของธนาคารแห่งประเทศไทย ตามรายชื่อบริษัทเงินทุนที่ธนาคารแห่งประเทศไทยแจ้งเวียนให้ทราบ โดยอนุโลมให้ใช้ตามตัวอย่างหนังสือค้ำประกันของธนาคารที่คณะกรรมการนโยบายกำหนด ดังระบุในข้อ ๑.๔ (๒)

๖.๕ พันธบัตรรัฐบาลไทย

หลักประกันนี้จะคืนให้ โดยไม่มีดอกเบี้ยภายใน ๑๕ วันนับถัดจากวันที่ผู้ชนะการประกวดราคาอิเล็กทรอนิกส์ (ผู้รับจ้าง) พ้นจากข้อผูกพันตามสัญญาจ้างแล้ว

๗. ค่าจ้างและการจ่ายเงิน

เทศบาลตำบลชากไทยจะจ่ายค่าจ้างซึ่งได้รวมภาษีมูลค่าเพิ่ม ตลอดจนภาษีอื่น ๆ และค่าใช้จ่ายทั้งปวงแล้ว โดยถือราคาเหมารวมเป็นเกณฑ์ และกำหนดการจ่ายเงินเป็น จำนวน ๑ งวด ดังนี้

เป็นจำนวนเงินในอัตราร้อยละ ๑๐๐ ของค่าจ้าง เมื่อผู้รับจ้างได้ปฏิบัติงานทั้งหมดให้แล้วเสร็จเรียบร้อยตามสัญญา รวมทั้งทำสถานที่ก่อสร้างให้สะอาดเรียบร้อย

๘. อัตราค่าปรับ

ค่าปรับตามสัญญาจ้างแนบท้ายเอกสารประกวดราคาอิเล็กทรอนิกส์นี้ หรือข้อตกลงจ้างเป็นหนังสือจะกำหนด ดังนี้

๘.๑ กรณีที่ผู้รับจ้างนำงานที่รับจ้างไปจ้างช่วงให้ผู้อื่นทำอีกทอดหนึ่งโดยไม่ได้รับอนุญาตจากเทศบาลตำบลชากไทย จะกำหนดค่าปรับสำหรับการฝ่าฝืนดังกล่าวเป็นจำนวนร้อยละ ๑๐.๐๐ ของวงเงินของงานจ้าง

ช่วงนั้น

๘.๒ กรณีที่ผู้รับจ้างปฏิบัติผิดสัญญาจ้างก่อสร้าง นอกเหนือจากข้อ ๘.๑ จะกำหนดค่าปรับ เป็นรายวันเป็นจำนวนเงินตายตัวในอัตราร้อยละ ๐.๒๕ ของราคางานจ้าง

๙. การรับประกันความชำรุดบกพร่อง

- ผู้ชนะการประกวดราคาอิเล็กทรอนิกส์ซึ่งได้ทำสัญญาจ้าง ตามแบบ ดังระบุในข้อ ๑.๓ หรือข้อ ตกลงจ้างเป็นหนังสือแล้วแต่กรณี จะต้องรับประกันความชำรุดบกพร่องของงานจ้างที่เกิดขึ้นภายในระยะเวลา ไม่น้อย กว่า ๒ ปี นับถัดจากวันที่เทศบาลตำบลชากไทยได้รับมอบงาน โดยต้องบริหารจัดการซ่อมแซมแก้ไขให้ใช้งานได้ติดตั้ง เดิมภายใน ๑๕ วัน นับถัดจากวันที่ได้รับแจ้งความชำรุดบกพร่อง

๑๐. ข้อสงวนสิทธิในการยื่นข้อเสนอละอื่น ๆ

๑๐.๑ เงินค่าจ้างสำหรับงานจ้างครั้งนี้ ได้มาจากเงินอุดหนุนเฉพาะกิจประจำปีงบประมาณ ๒๕๖๔

การลงนามในสัญญาจะกระทำได้อต่อเมื่อ เทศบาลตำบลชากไทยได้รับอนุมัติเงินค่า ก่อสร้างจากเงินอุดหนุนเฉพาะกิจประจำปีงบประมาณ ๒๕๖๔

๑๐.๒ เมื่อเทศบาลตำบลชากไทยได้คัดเลือกผู้ยื่นข้อเสนอรายใดให้เป็นผู้รับจ้าง และได้ตกลง จ้าง ตามการประกวดราคาอิเล็กทรอนิกส์แล้ว ถ้าผู้รับจ้างจะต้องส่งหรือนำสิ่งของมาเพื่องานจ้างดังกล่าวเข้ามาจาก ต่างประเทศ และของนั้นต้องนำเข้ามาโดยทางเรือในเส้นทางที่มีเรือไทยเดินอยู่ และสามารถให้บริการรับขนได้ตามที่ รัฐมนตรีว่าการกระทรวงคมนาคมประกาศกำหนด ผู้ยื่นข้อเสนอซึ่งเป็นผู้รับจ้างจะต้องปฏิบัติตามกฎหมายว่าด้วยการ ส่งเสริมการพาณิชย์ ดังนี้

(๑) แจ้งการส่งหรือนำสิ่งของดังกล่าวเข้ามาจากต่างประเทศต่อกรมเจ้าท่า ภายใน ๗ วัน นับตั้งแต่วันที่ผู้รับจ้างส่งหรือซื้อของจากต่างประเทศ เว้นแต่เป็นของที่รัฐมนตรีว่าการกระทรวงคมนาคมประกาศ ยกเว้นให้บรรทุกโดยเรืออื่นได้

(๒) จัดการให้สิ่งของดังกล่าวบรรทุกโดยเรือไทย หรือเรือที่มีสิทธิเช่นเดียวกับเรือไทย จากต่างประเทศมายังประเทศไทย เว้นแต่จะได้รับอนุญาตจากกรมเจ้าท่า ให้บรรทุกสิ่งของนั้น โดยเรืออื่นที่มีเรือ ไทย ซึ่งจะต้องได้รับอนุญาตเช่นนั้นก่อนบรรทุกของลงเรืออื่น หรือเป็นของที่รัฐมนตรีว่าการกระทรวงคมนาคม ประกาศยกเว้นให้บรรทุกโดยเรืออื่น

(๓) ในกรณีที่มิปฏิบัติตาม (๑) หรือ (๒) ผู้รับจ้างจะต้องรับผิดชอบตามกฎหมายว่าด้วย การส่งเสริมการพาณิชย์

๑๐.๓ ผู้ยื่นข้อเสนอซึ่งเทศบาลตำบลชากไทยได้คัดเลือกแล้ว ไม่ไปทำสัญญาหรือข้อตกลงจ้าง เป็นหนังสือภายในเวลาที่กำหนดดังระบุไว้ในข้อ ๗ เทศบาลตำบลชากไทยจะริบหลักประกันการยื่นข้อเสนอ หรือเรียก ร้องจากผู้ออกหนังสือค้ำประกัน การยื่นข้อเสนอทันที และอาจพิจารณาเรียกร้องให้ชดใช้ความเสียหายอื่น (ถ้ามี) รวมทั้งจะพิจารณาให้เป็นผู้ทำงาน ตามระเบียบกระทรวงการคลังว่าด้วยการจัดซื้อจัดจ้างและการบริหารพัสดุภาครัฐ

๑๐.๔ เทศบาลตำบลชากไทยสงวนสิทธิ์ที่จะแก้ไขเพิ่มเติมเงื่อนไข หรือข้อกำหนดในแบบ สัญญาหรือข้อตกลงจ้างเป็นหนังสือให้เป็นไปตามความเห็นของสำนักงานอัยการสูงสุด (ถ้ามี)

๑๐.๕ ในกรณีที่เอกสารแนบท้ายเอกสารประกวดราคาอิเล็กทรอนิกส์นี้ มีความขัดหรือแย้งกัน ผู้ยื่นข้อเสนอจะต้องปฏิบัติตามคำวินิจฉัยของเทศบาลตำบลชากไทย คำวินิจฉัยดังกล่าวให้ถือเป็นที่สุด และผู้ยื่นข้อ เสนอไม่มีสิทธิเรียกร้องค่าใช้จ่ายใดๆ เพิ่มเติม

๑๐.๖ เทศบาลตำบลชากไทย อาจประกาศยกเลิกการจัดจ้างในกรณีต่อไปนี้ได้ โดยที่ผู้ยื่นข้อเสนอจะเรียกร้องค่าเสียหายใดๆ จากเทศบาลตำบลชากไทยไม่ได้

(๑) เทศบาลตำบลชากไทยไม่ได้รับการจัดสรรเงินที่จะใช้ในการจัดจ้างหรือได้รับจัดสรรแต่ไม่เพียงพอที่จะทำการจัดจ้างครั้งนี้ต่อไป

(๒) มีการกระทำที่เข้าลักษณะผู้ยื่นข้อเสนอที่ชนะการจัดจ้างหรือที่ได้รับการคัดเลือกมีผลประโยชน์ร่วมกัน หรือมีส่วนได้เสียกับผู้ยื่นข้อเสนอรายอื่น หรือขัดขวางการแข่งขันอย่างเป็นธรรมหรือสมยอมกันกับผู้ยื่นข้อเสนอรายอื่น หรือเจ้าหน้าที่ในการเสนอราคา หรือส่อว่ากระทำการทุจริตอื่นใดในการเสนอราคา

(๓) การทำการจัดจ้างครั้งนี้ต่อไปอาจก่อให้เกิดความเสียหายแก่เทศบาลตำบลชากไทย หรือกระทบต่อประโยชน์สาธารณะ

(๔) กรณีอื่นในทำนองเดียวกับ (๑) (๒) หรือ (๓) ตามที่กำหนดในกฎกระทรวงซึ่งออกตามความในกฎหมายว่าด้วยการจัดซื้อจัดจ้างและการบริหารพัสดุภาครัฐ

๑๑. การปรับราคาค่างานก่อสร้าง

การปรับราคาค่างานก่อสร้างตามสูตรการปรับราคาตั้งระบุในข้อ ๑.๕ จะนำมาใช้ในกรณีที่ ค่างานก่อสร้างลดลงหรือเพิ่มขึ้น โดยวิธีการต่อไปนี้

ตามเงื่อนไข หลักเกณฑ์ สูตรและวิธีคำนวณที่ใช้กับสัญญาแบบปรับราคาได้ตามมติคณะรัฐมนตรี เมื่อวันที่ ๒๒ สิงหาคม ๒๕๓๒ เรื่อง การพิจารณาช่วยเหลือผู้ประกอบการอาชีพงานก่อสร้าง ตามหนังสือสำนักเลขาธิการคณะรัฐมนตรี ที่ นร ๐๒๐๓/ว ๑๐๙ ลงวันที่ ๒๔ สิงหาคม ๒๕๓๒

สูตรการปรับราคา (สูตรค่า K) จะต้องคงที่ที่ระดับที่กำหนดไว้ในวันแล้วเสร็จตามที่กำหนดไว้ในสัญญา หรือภายในระยะเวลาที่เทศบาลตำบลชากไทยได้ขยายออกไป โดยจะใช้สูตรของทางราชการที่ได้ระบุในข้อ ๑.๕

๑๒. มาตรฐานฝีมือช่าง

เมื่อเทศบาลตำบลชากไทยได้คัดเลือกผู้ยื่นข้อเสนอรายใดให้เป็นผู้รับจ้างและได้ตกลงจ้างก่อสร้างตามประกาศนี้แล้ว ผู้ยื่นข้อเสนอจะต้องตกลงว่าในการปฏิบัติงานก่อสร้างดังกล่าว ผู้เสนอราคาจะต้องมีและใช้ผู้มีวุฒิปับัตรระดับ ปวช. ปวส. และปวท. หรือเทียบเท่าจากสถาบันการศึกษาที่ ก.พ. รับรองให้เข้ารับราชการได้ ในอัตราไม่ต่ำกว่าร้อยละ ๕๐ ของแต่ละ สาขาช่างแต่ละต้องมีจำนวนช่างอย่างน้อย ๑ คน ในแต่ละสาขาช่าง ดังต่อไปนี้

๑๒.๑ ช่างก่อสร้าง

๑๓. การปฏิบัติตามกฎหมายและระเบียบ

ในระหว่างระยะเวลาการก่อสร้าง ผู้ยื่นข้อเสนอที่ได้รับการคัดเลือกให้เป็นผู้รับจ้างต้องปฏิบัติตามหลักเกณฑ์ที่กฎหมายและระเบียบได้กำหนดไว้โดยเคร่งครัด

๑๔. การประเมินผลการปฏิบัติงานของผู้ประกอบการ

เทศบาลตำบลชากไทย สามารถนำผลการปฏิบัติงานแล้วเสร็จตามสัญญาของผู้ยื่นข้อเสนอที่ได้รับคัดเลือกให้เป็นผู้รับจ้างเพื่อนำมาประเมินผลการปฏิบัติงานของผู้ประกอบการ

ทั้งนี้ หากผู้ยื่นข้อเสนอที่ได้รับการคัดเลือกไม่ผ่านเกณฑ์ที่กำหนดจะถูกกระับการยื่นข้อเสนอหรือทำสัญญากับเทศบาลตำบลชากไทย ไว้ชั่วคราว

เทศบาลตำบลชากไทย

๑๕ มกราคม ๒๕๖๔

แบบฟอร์มรายงานหรือสรุปราคากลางงานก่อสร้างทาง สะพาน และท่อเหลี่ยม

ชื่อโครงการ/งานก่อสร้าง : ประภาคารราคาจ้างก่อสร้างถนนคอนกรีตเสริมเหล็ก สายชอย ๒/๕ หมู่ที่ ๘ ตำบลชากไทย กว้าง ๔ เมตร ยาว ๘๖๐ เมตร หรือมีพื้นที่ไม่น้อยกว่า ๓,๔๔๐ ตารางเมตร พร้อม
 หน่วยงานเจ้าของโครงการ/งานก่อสร้าง : เทศบาลตำบลชากไทย อำเภอเขาคิชฌกูฏ จังหวัดจันทบุรี ด้วยวิธีประกวดราคาอิเล็กทรอนิกส์ (e-bidding)

| ลำดับที่ตามสัญญา | รายการงานก่อสร้าง | หน่วย | จำนวน | ราคาต่อหน่วย | ราคาทุน | FN | ราคาต่อหน่วย X FN | ราคากลาง |
|------------------|---|-------|-----------|--------------|------------|--------|-------------------|------------|
| 1 | 1. งานถนนคอนกรีตเสริมเหล็ก 1.1 งานปรับพื้นที่ 1.2 งานรองพื้นทางและพื้นทาง (SUBBASE AND BASE COURSES) 1.2.1 งานวัสดุรองใต้ผิวทางคอนกรีต (MATERIALS TO CONTROL PUMPING UNDER CONCRETE PAVEMENT) 1.2.1.1 งานทรายรองใต้ผิวทางคอนกรีต (SAND CUSHION UNDER CONCRETE PAVEMENT) 1.3 งานผิวทาง (SURFACE COURSES) 1.3.1 งานผิวทางบอร์ตันแลนตีซีเมนต์คอนกรีต (PORTLAND CEMENT CONCRETE PAVEMENT) | ตร.ม. | 3,440.000 | 5.00 | 17,200.00 | 1.3795 | 6.89 | 23,727.40 |
| 2 | | ลบ.ม. | 172.000 | 664.30 | 114,259.60 | 1.3795 | 916.40 | 157,621.11 |

แบบฟอร์มรายงานหรือสรุปราคากลางงานก่อสร้างทาง สะพาน และท่อเหลี่ยม

ประกาศราคาจ้างก่อสร้างถนนคอนกรีตเสริมเหล็ก สายชอย ๒/๕ หมู่ที่ ๘ ตำบลชากไทย กว้าง ๔ เมตร ยาว ๘๖๐ เมตร หรือพื้นที่ไม่น้อยกว่า ๓,๔๘๐ ตารางเมตร พร้อม

ชื่อโครงการ/งานก่อสร้าง

ขยายท่อระบายน้ำ ๑ แห่ง เทศบาลตำบลชากไทย อำเภอเขาคิชฌกูฏ จังหวัดจันทบุรี ด้วยวิธีประกวดราคาอิเล็กทรอนิกส์ (e-bidding)

หน่วยงานเจ้าของโครงการ/งานก่อสร้าง

เทศบาลตำบลชากไทย/เทศบาลตำบลชากไทย

| ลำดับที่ตามสัญญา | รายการงานก่อสร้าง | หน่วย | จำนวน | ราคาต่อหน่วย | ราคาทุน | FN | ราคาต่อหน่วย X FN | ราคากลาง |
|------------------|---|-------|-----------|--------------|--------------|--------|-------------------|--------------|
| 3 | 1.3.1.1 ผิวทางปอร์ตแลนด์ซีเมนต์คอนกรีตหนาซม.(PORTLAND CEMENT CONCRETE PAVEMENT)(ใช้ตะแกรงเหล็ก) | ตร.ม. | 3,440.000 | 328.63 | 1,130,487.20 | 1.3795 | 453.34 | 1,559,507.09 |
| 4 | 1.3.1.2 รอยต่อเพื่อขยายตามขวาง (EXPANSION JOINT) | เมตร | 32.000 | 105.67 | 3,381.44 | 1.3795 | 145.77 | 4,664.69 |
| 5 | 1.3.1.3 รอยต่อเพื่อหดตามขวาง (CONTRACTION JOINT) | เมตร | 308.000 | 89.23 | 27,482.84 | 1.3795 | 123.09 | 37,912.57 |
| 6 | 1.4 งานโครงสร้าง (STRUCTURES) | | | | | | | |
| 6 | 1.4.1 งานทอกลมคอนกรีตเสริมเหล็ก (R.C.PIPE CULVERTS) ขนาด 1.00 ม. | ม. | 4.000 | 2,133.95 | 8,535.80 | 1.3795 | 2,943.78 | 11,775.13 |
| 7 | 1.5 งานคอนกรีตหยาบ | ลบ.ม. | .400 | 1,800.52 | 720.20 | 1.3795 | 2,483.81 | 993.51 |
| 7 | 1.6 งานดิน (EARTHWORK) | | | | | | | |
| 7 | 1.6.1 งานดินคันทาง (EMBANKMENT) | | | | | | | |
| 8 | 1.6.1.1 งานดินถมคันทางและดินเสริมหลังทอ (EARTH EMBANKMENT) | ลบ.ม. | 169.000 | 69.33 | 11,716.77 | 1.3795 | 95.64 | 16,163.28 |
| 8 | 1.7 งานเบ็ดเตล็ด (MISCELLANEOUS) | | | | | | | |

ปิยะ คุ้มวงษ์

05 มกราคม 2564 13:49:13

แบบฟอร์มรายการหรือสรุปราคากลางงานก่อสร้างทาง สะพาน และท่อเหลี่ยม

ประกวดราคาจ้างก่อสร้างถนนคอนกรีตเสริมเหล็ก สายชอย ๒/๕ หมู่ที่ ๘ ตำบลชากไทย กว้าง ๔ เมตร ยาว ๘๖๐ เมตร หรือมีพื้นที่ไม่น้อยกว่า ๓,๔๔๐ ตารางเมตร พร้อม

ชื่อโครงการ/งานก่อสร้าง

ขุดคูระบายน้ำ ๑ แห่ง เทศบาลตำบลชากไทย อำเภอเขาคิชฌกูฏ จังหวัดจันทบุรี ด้วยวิธีประกวดราคาอิเล็กทรอนิกส์ (e-bidding)

หน่วยงานเจ้าของโครงการ/งานก่อสร้าง เทศบาลตำบลชากไทย/เทศบาลตำบลชากไทย

| ลำดับที่ตามสัญญา | รายการงานก่อสร้าง | หน่วย | จำนวน | ราคาต่อหน่วย | ราคาทุน | FN | ราคาต่อหน่วย X FN | ราคากลาง |
|--------------------|--|-------|-------|--------------|----------|--------|--------------------|---------------------|
| 9 | 1.7.1 งานโครงสร้างเบ็ดเตล็ด (MISCELLANEOUS STRUCTURES) 1.7.1.1 กำแพงปากท่อคอนกรีตเสริมเหล็กสำหรับทอกลมคอนกรีตเสริมเหล็กเสริม (กำแพงปีก) (R.C. HEADWALL FOR R.C. PIPE CULVERT (WING WALL)) 1.7.1.1.1 กำแพงปากท่อสำหรับทอกลมคอนกรีต 1-1.00 ม. (CONCRETE HEADWALL FOR R.C.P 1 - 1.00 M.) (1-HDWL) S = 2 : 1 (DWG.NO.DS104) | EACH | 1.000 | 4,883.12 | 4,883.12 | 1.3795 | 6,736.26 | 6,736.26 |
| 10 | 2. งานตัดดิน (EARTH EXCAVATION) | ลบ.ม. | 1.000 | 21.11 | 21.11 | 1.3795 | 29.12 | 29.12 |
| รวมราคากลาง | | | | | | | รวมราคากลาง | 1,819,130.16 |

แบบฟอร์มรายงานหรือสรุปราคากลางงานก่อสร้างทาง สะพาน และท่อเหลี่ยม

ประกาศราคากลางก่อสร้างถนนคอนกรีตเสริมเหล็ก สายชอย ๒/๕ หมู่ที่ ๘ ตำบลชากไทย กว้าง ๔ เมตร ยาว ๘๖๐ เมตร ทน ๐.๑๕ เมตร หรือมีพื้นที่ไม่น้อยกว่า ๓,๔๔๐ ตารางเมตร พร้อม

ชื่อโครงการ/งานก่อสร้าง ขยายท่อระบายน้ำ ๑ แห่ง เทศบาลตำบลชากไทย อำเภอเขาคิชฌกูฏ จังหวัดจันทบุรี ด้วยวิธีประกวดราคาอิเล็กทรอนิกส์ (e-bidding)

หน่วยงานเจ้าของโครงการ/งานก่อสร้าง เทศบาลตำบลชากไทย/เทศบาลตำบลชากไทย



แบบฟอร์มรายงานหรือสรุปราคากลางงานก่อสร้างทาง สะพาน และท่อเหลี่ยม

ชื่อโครงการ/งานก่อสร้าง ประกวดราคางานก่อสร้างถนนคอนกรีตเสริมเหล็ก สายซอย ๒/๕ หมู่ที่ ๘ ตำบลชากไทย กว้าง ๔ เมตร ยาว ๘๖๐ เมตร หน้า ๐.๑๕ เมตร หรือมีพื้นที่ไม่น้อยกว่า ๓,๔๔๐ ตารางเมตร พร้อมขยายต่อระยะบานา ๑ แห่ง เทศบาลตำบลชากไทย อำเภอเขาคิชฌกูฏ จังหวัดจันทบุรี ด่วนวิธีประกวดราคาอิเล็กทรอนิกส์ (e-bidding)

หน่วยงานเจ้าของโครงการ/งานก่อสร้าง เทศบาลตำบลชากไทย/เทศบาลตำบลชากไทย

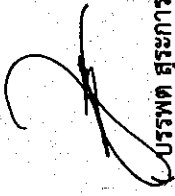

(**บรรพต สุระการ์ณ**)

ประธานกรรมการกำหนดราคากลาง



(**ปิยะ คุ่มวงษ์**)

กรรมการกำหนดราคากลาง

(**ปิยะ คุ่มวงษ์**)

กรรมการกำหนดราคากลาง

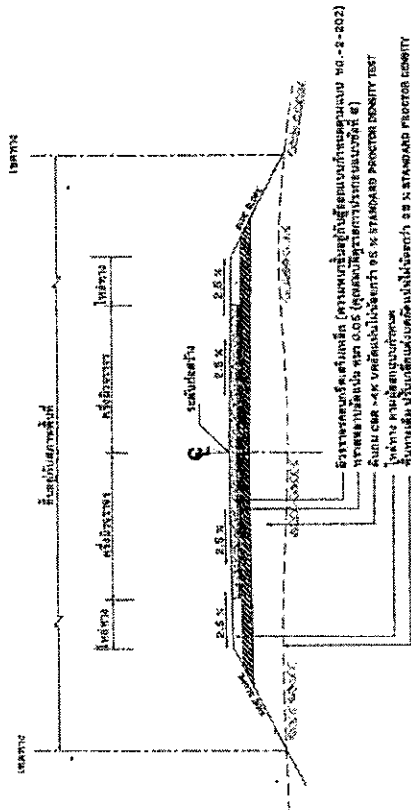

รูปตัดแสดงโครงสร้างถนนคอนกรีตเสริมเหล็ก และลูกรังลาดชันกลับ
 1. ความหนาแน่นของดินถม (ตามข้อกำหนดของกรมโยธาธิการและผังเมือง พ.ศ. 2522)
 2. ความหนาแน่นของดินถม (ตามข้อกำหนดของกรมโยธาธิการและผังเมือง พ.ศ. 2522)
 3. ความหนาแน่นของดินถม (ตามข้อกำหนดของกรมโยธาธิการและผังเมือง พ.ศ. 2522)
 4. ความหนาแน่นของดินถม (ตามข้อกำหนดของกรมโยธาธิการและผังเมือง พ.ศ. 2522)
 5. ความหนาแน่นของดินถม (ตามข้อกำหนดของกรมโยธาธิการและผังเมือง พ.ศ. 2522)

รูปตัดแสดงโครงสร้างถนนคอนกรีตเสริมเหล็ก และลูกรังลาดชันกลับ
 NOT TO SCALE

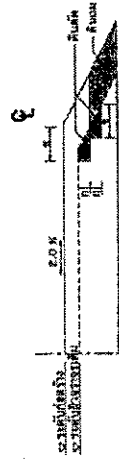

ขนาด 1:10 (ขนาดดิน, ขนาดคันดิน, ขนาดสันคันดิน และขนาดคันดิน)

รูปตัดการถมดินลาดชันทางถนนเดิม
 NOT TO SCALE

- หมายเหตุ**
1. วัสดุถมดินที่ใช้ถมคันดิน
 2. วัสดุที่ใช้ถมคันดินต้องเป็นดินเหนียวปนทราย หรือดินเหนียวปนทรายปนหิน
 3. ความหนาแน่นของดินถมต้องเป็นไปตามข้อกำหนดของกรมโยธาธิการและผังเมือง พ.ศ. 2522
 4. หมายเหตุ: วัสดุถมดิน (ตามข้อกำหนดของกรมโยธาธิการและผังเมือง พ.ศ. 2522) หนา 11

แบบถนนคอนกรีตเสริมเหล็ก (แบบผิวจราจรเสริมเหล็ก) ข้างทางถนนคอนกรีตเสริมเหล็ก 2-202 หน้าที่ 13
 ของกรมโยธาธิการและผังเมือง

ตารางแสดงค่าเสียดทานด้านข้าง (SIDE SLOPE)

| ความสูงของหน้าตัด หรือ ความสูง (เมตร) | ดิน | | หิน | | หินปนดิน | |
|---------------------------------------|-----|-------|-----|-------|----------|-------|
| | ค่า | หน่วย | ค่า | หน่วย | ค่า | หน่วย |
| 0.00 - 3.00 | 2.1 | cm | 1.1 | cm | 2.5 | cm |

ค่าเสียดทานด้านข้างตามรูปตัดข้าง
 - ความสูงหน้าตัดมากกว่า 3.00 เมตร ให้ใช้ค่าเสียดทานด้านข้างตามรูปตัดข้าง
 - ความสูงหน้าตัดน้อยกว่า 3.00 เมตร ให้ใช้ค่าเสียดทานด้านข้างตามรูปตัดข้าง
 - ค่าเสียดทานด้านข้างตามรูปตัดข้างตามรูปตัดข้าง

รายการประกอบ

1. วัสดุถมดินชั้นบน (ตามข้อกำหนดของกรมโยธาธิการและผังเมือง พ.ศ. 2522)
2. วัสดุถมดินชั้นล่าง (ตามข้อกำหนดของกรมโยธาธิการและผังเมือง พ.ศ. 2522)
3. วัสดุถมดินชั้นล่าง (ตามข้อกำหนดของกรมโยธาธิการและผังเมือง พ.ศ. 2522)
4. วัสดุถมดินชั้นล่าง (ตามข้อกำหนดของกรมโยธาธิการและผังเมือง พ.ศ. 2522)
5. วัสดุถมดินชั้นล่าง (ตามข้อกำหนดของกรมโยธาธิการและผังเมือง พ.ศ. 2522)

ตารางแสดงค่าเสียดทานด้านข้าง (SIDE SLOPE)

| ความสูงหน้าตัด (เมตร) | ค่า | หน่วย | ค่า | หน่วย | ค่า | หน่วย |
|-----------------------|-----|-------|-----|-------|-----|-------|
| 0.10 | 2.1 | cm | 1.1 | cm | 2.5 | cm |
| 0.18 | 2.1 | cm | 1.1 | cm | 2.5 | cm |
| 0.20 | 2.1 | cm | 1.1 | cm | 2.5 | cm |
| 0.23 | 2.1 | cm | 1.1 | cm | 2.5 | cm |
| 0.25 | 2.1 | cm | 1.1 | cm | 2.5 | cm |

รายละเอียดการก่อสร้าง
 รายละเอียดการก่อสร้าง
 รายละเอียดการก่อสร้าง
 รายละเอียดการก่อสร้าง

ตารางที่ 1 ขนาดของถังบำบัดน้ำเสีย

| ขนาดถัง (ม.) | ปริมาตรถัง (ลบ.ม.) | | | ปริมาตรน้ำ (ลบ.ม.) | | |
|--------------|--------------------|------|------|--------------------|------|------|
| | a | b | c | 1 | 2 | 3 |
| 4.0 | 4.0 | 4.0 | 4.0 | 64 | 64 | 64 |
| 6.0 | 6.0 | 6.0 | 6.0 | 216 | 216 | 216 |
| 8.0 | 8.0 | 8.0 | 8.0 | 512 | 512 | 512 |
| 10.0 | 10.0 | 10.0 | 10.0 | 1000 | 1000 | 1000 |
| 12.0 | 12.0 | 12.0 | 12.0 | 1728 | 1728 | 1728 |
| 15.0 | 15.0 | 15.0 | 15.0 | 3375 | 3375 | 3375 |

ตารางที่ 2 ขนาดของถังบำบัดน้ำเสีย

| ขนาดถัง (ม.) | ขนาดถัง (ม.) | ขนาดถัง (ม.) | ขนาดถัง (ม.) | ขนาดถัง (ม.) | ขนาดถัง (ม.) |
|--------------|--------------|--------------|--------------|--------------|--------------|
| 4.0 | 1.5 | 2.0 | 3.0 | 4.0 | 5.0 |
| 6.0 | 1.5 | 2.0 | 3.0 | 4.0 | 5.0 |
| 8.0 | 4.0 | 4.0 | 4.0 | 4.0 | 4.0 |
| 10.0 | 4.2 | 4.2 | 4.2 | 4.2 | 4.2 |
| 12.0 | 5.1 | 5.1 | 5.1 | 5.1 | 5.1 |
| 15.0 | 7.5 | 7.5 | 7.5 | 7.5 | 7.5 |

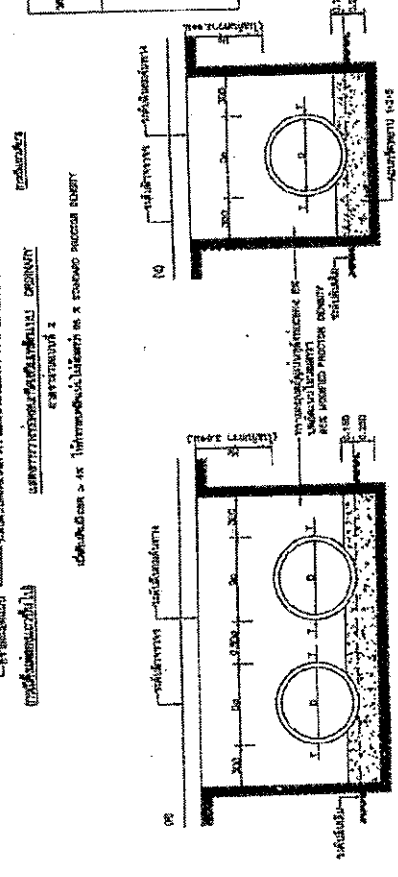
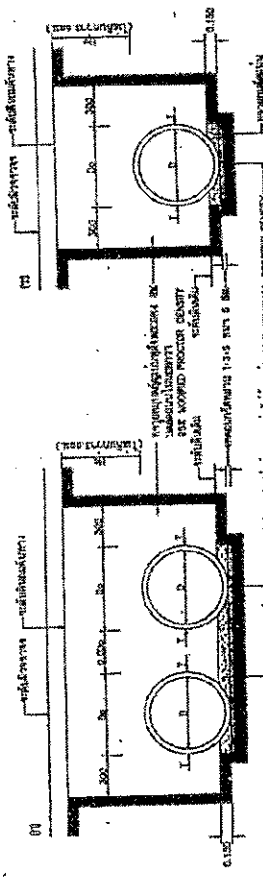

แบบแปลนถังบำบัดน้ำเสียคอนกรีต

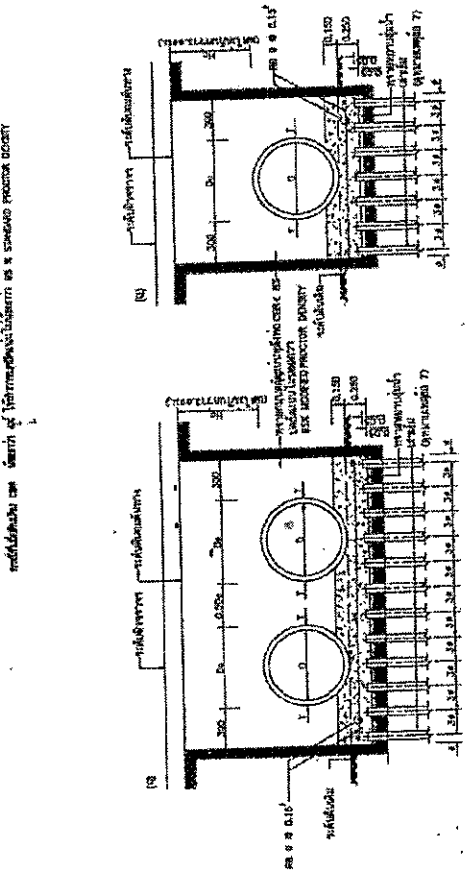

1. ขนาดของถังบำบัดน้ำเสียขึ้นอยู่กับปริมาณน้ำเสียที่เข้าถังบำบัดน้ำเสีย
 2. ขนาดของถังบำบัดน้ำเสียขึ้นอยู่กับขนาดของถังตกตะกอน
 3. ขนาดของถังบำบัดน้ำเสียขึ้นอยู่กับขนาดของถังกรอง
 4. ขนาดของถังบำบัดน้ำเสียขึ้นอยู่กับขนาดของถังฆ่าเชื้อโรค
 5. ขนาดของถังบำบัดน้ำเสียขึ้นอยู่กับขนาดของถังเก็บน้ำ

6. ขนาดของถังบำบัดน้ำเสียขึ้นอยู่กับขนาดของถังบำบัดน้ำเสีย
 7. ขนาดของถังบำบัดน้ำเสียขึ้นอยู่กับขนาดของถังบำบัดน้ำเสีย
 8. ขนาดของถังบำบัดน้ำเสียขึ้นอยู่กับขนาดของถังบำบัดน้ำเสีย
 9. ขนาดของถังบำบัดน้ำเสียขึ้นอยู่กับขนาดของถังบำบัดน้ำเสีย
 10. ขนาดของถังบำบัดน้ำเสียขึ้นอยู่กับขนาดของถังบำบัดน้ำเสีย

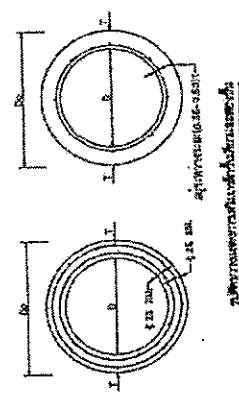
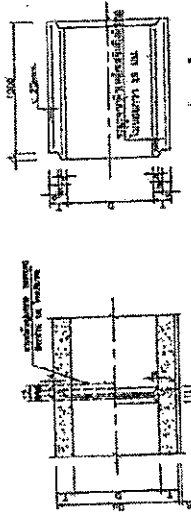

| ขนาดถัง (ม.) | ขนาดถัง (ม.) | ขนาดถัง (ม.) | ขนาดถัง (ม.) |
|--------------|--------------|--------------|--------------|
| 1 | 2 | 3 | 4 |

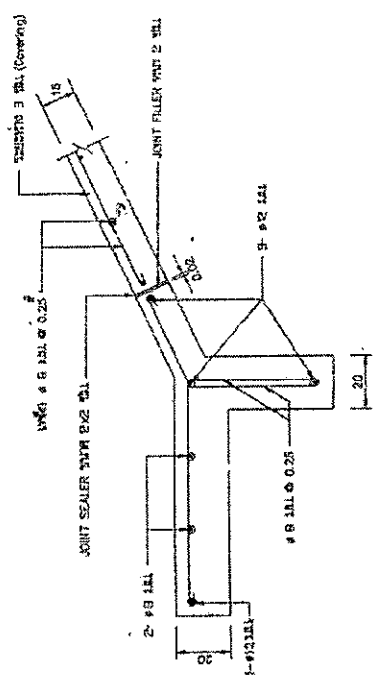

กรมทรัพยากรธรรมชาติและสิ่งแวดล้อม
 กระทรวงทรัพยากรธรรมชาติและสิ่งแวดล้อม
 กรมส่งเสริมการเกษตร
 กรมส่งเสริมการเกษตร

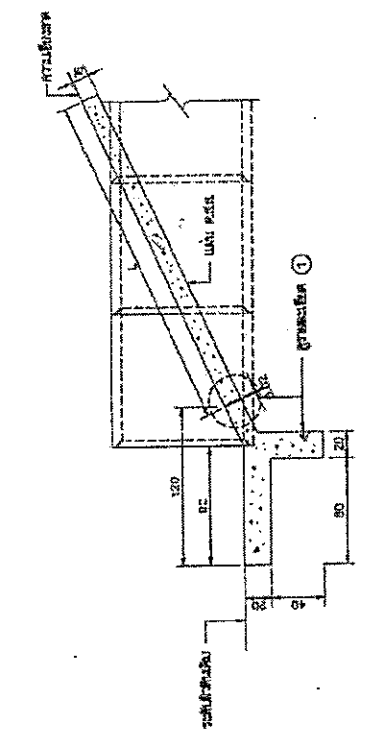

รูปตัดขวาง 1

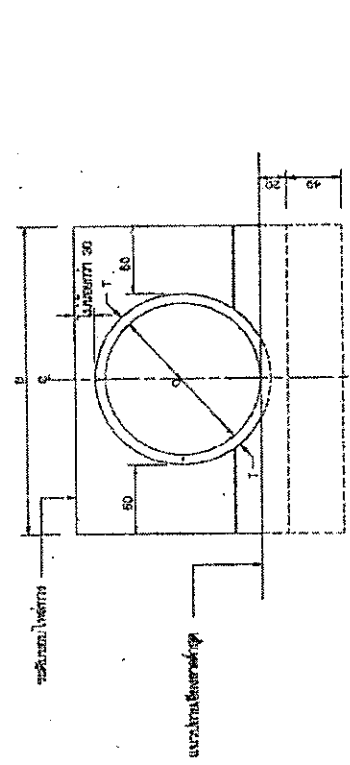

รูปตัดขวาง 2



รูปตัดหน้าแบบมาตรฐาน

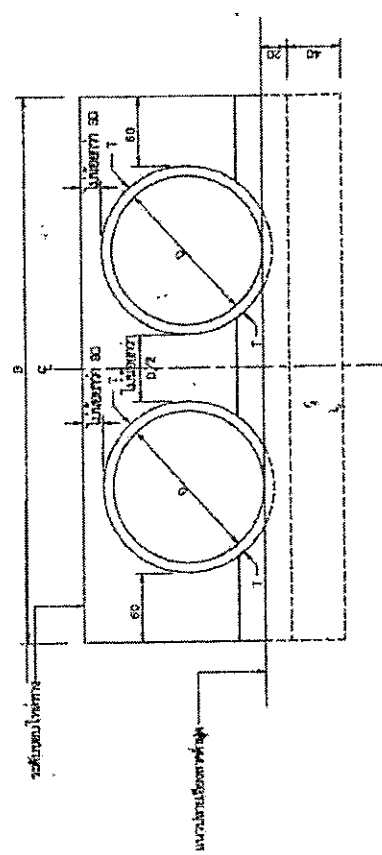

รูปตัดหน้าแบบมาตรฐาน

| ขนาด | ขนาด | ขนาด | | | | ขนาด | | | |
|------|------|------|-----|-----|-----|------|------|------|------|
| | | A | B | C | D | E | F | G | H |
| 30 | 40 | 50 | 60 | 70 | 80 | 90 | 100 | 110 | 120 |
| 130 | 140 | 150 | 160 | 170 | 180 | 190 | 200 | 210 | 220 |
| 230 | 240 | 250 | 260 | 270 | 280 | 290 | 300 | 310 | 320 |
| 330 | 340 | 350 | 360 | 370 | 380 | 390 | 400 | 410 | 420 |
| 430 | 440 | 450 | 460 | 470 | 480 | 490 | 500 | 510 | 520 |
| 530 | 540 | 550 | 560 | 570 | 580 | 590 | 600 | 610 | 620 |
| 630 | 640 | 650 | 660 | 670 | 680 | 690 | 700 | 710 | 720 |
| 730 | 740 | 750 | 760 | 770 | 780 | 790 | 800 | 810 | 820 |
| 830 | 840 | 850 | 860 | 870 | 880 | 890 | 900 | 910 | 920 |
| 930 | 940 | 950 | 960 | 970 | 980 | 990 | 1000 | 1010 | 1020 |

1. วัสดุที่ใช้ต้องเป็นวัสดุคุณภาพดี มีคุณสมบัติเหมาะสม
2. วัสดุที่ใช้ต้องมีคุณสมบัติตามข้อกำหนด
3. วัสดุที่ใช้ต้องมีคุณสมบัติตามข้อกำหนด
4. วัสดุที่ใช้ต้องมีคุณสมบัติตามข้อกำหนด
5. วัสดุที่ใช้ต้องมีคุณสมบัติตามข้อกำหนด

แบบมาตรฐาน
 กรมโยธาธิการและผังเมือง
 กรมโยธาธิการและผังเมือง
 กรมโยธาธิการและผังเมือง
 กรมโยธาธิการและผังเมือง

กรมโยธาธิการและผังเมือง
 กรมโยธาธิการและผังเมือง
 กรมโยธาธิการและผังเมือง
 กรมโยธาธิการและผังเมือง

วันที่ 5/6
 5/6
 5/6